

Montagemöglichkeiten

Gespannte Dreiecksanlagen

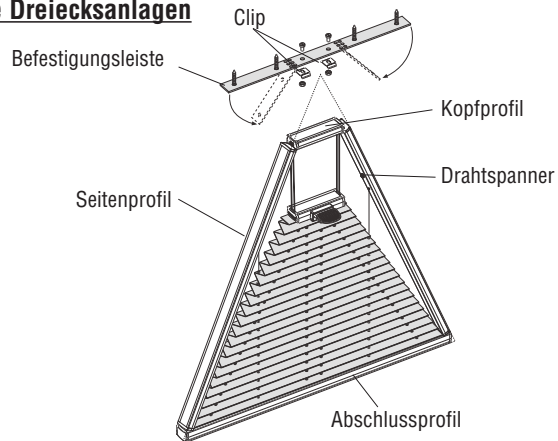

Clips unten montieren und das Abschlussprofil einklicken.

Clips mit Befestigungsleiste verschrauben und Schenkel abwinkeln. Befestigungsleiste waagrecht am höchsten Punkt ansetzen und montieren.

Clips für Seitenprofil montieren. Kopfprofil in Befestigungsleiste einklicken. Seitenprofile einklicken und Drahtspannung mit Winkelschraubendreher angleichen.

Position der Clips und Drahtspanner

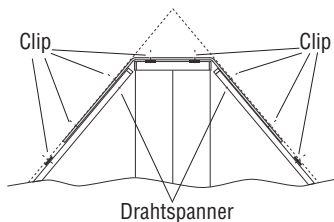

Feststehende Anlagen

Clips montieren und Profile einklicken. Zusätzlich Haken hinter die Position der Stoffnieten montieren und Stoff einhängen.

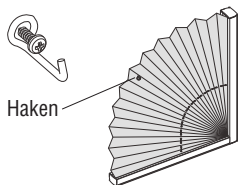

Sicherheitshinweis



Um Strangulierungen und Verknotungen zu vermeiden, die Länge von Schnüren und Ketten anpassen und außerhalb der Reichweite von Kindern halten.

Kinderbetten und andere Möbel nicht in die Nähe von Schnüren stellen.

Um den Zugang zu Schnüren zu vermindern, sollten Schnurhalter angebracht werden.

Fernbedienungen außerhalb der Reichweite von Kindern halten.

Behang öffnen:

Zugschnur an der Quaste nach unten ziehen. Behang bleibt beim Loslassen der Quaste in gewünschter Position stehen.

Behang schließen:

Quaste zur Behangmitte ziehen, dann schräg zum Schnurschloss führen. Der Behang schließt. Zum Halten der gewünschten Behangstellung, Quaste in senkrechter Position loslassen.

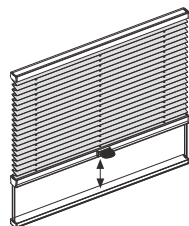

Gespannte Plissee-Anlage schließt bzw. öffnet durch Verschieben des Bediengriffes.

Bedienung

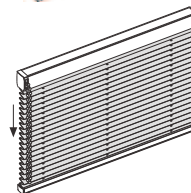
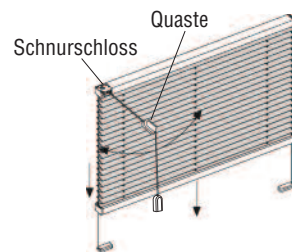
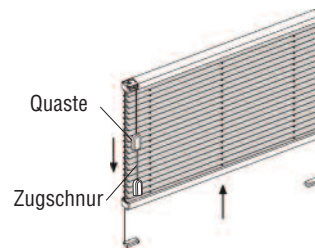

Anlage mit Kettenantrieb schließt bzw. öffnet durch Ziehen an der vorderen bzw. hinteren Kette.

Bedienung

Unsere Stoffqualitäten sind dank eines speziellen Herstellungsverfahrens antistatisch ausgerüstet und daher staub- und schmutzresistent.

Gelegentliches Abbürsten mit einer weichen Bürste oder Staubwedel ist in der Regel ausreichend.

Weitere Pflegeinformationen entnehmen Sie aus der Waschanleitung.

Wichtig:

Das Kettenzug-Getriebe ist wartungsfrei und darf nicht geölt werden.

Hinweis:

Sollte ein Plissee über längere Zeit aufgefaltet sein kann es vorkommen, dass es sich nicht mehr optimal einfoldet.

Hier empfehlen wir das Einfolden des Plissees mit der Hand zu unterstützen und die ganze Anlage in Paketstellung zu bringen.

Das Plissee sollte in dieser Stellung mindestens 48 Stunden lang ruhen.



PLISSEE / WABENPLISSEE

Montage • Bedienung • Pflege

für Senkrecht-, Drehkipp- und Dachflächenfenster

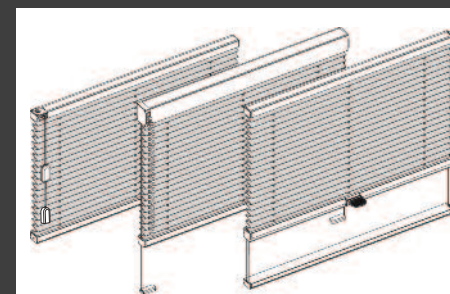

Verehrte Kundin, verehrter Kunde!

Dieses maßgerechte Plissee wurde speziell für Ihre Bedürfnisse hergestellt.

Hochwertige Materialien und ein formvollendetes Design gewährleisten eine lange Lebensdauer und bieten somit viel Freude an dem erworbenen Produkt. Bitte lesen Sie die nachfolgenden Hinweise sorgfältig vor der Montage.

Clip-Montage

Bei der Montage von Standard und Motor-/Kettenzugprofil beachten, dass der Abstand zwischen Clip und Plisseende 50 oder 65 mm beträgt. **Plissee waagrecht montieren.** Pro Schnur bzw. Bohrung je einen Clip verwenden.

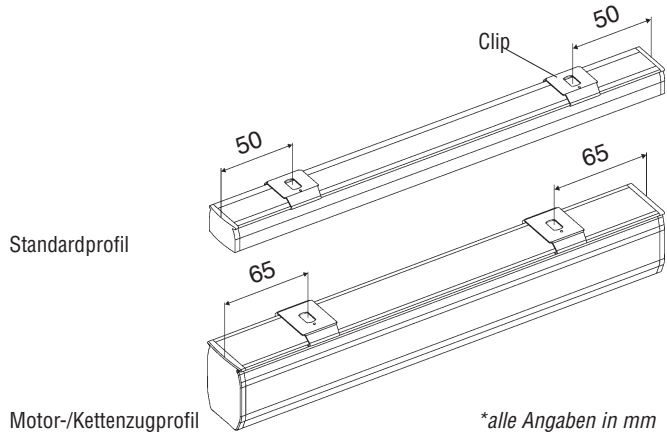

Montage:

Das Profil in die vordere Kante des Clips einsetzen und hinten nach oben drücken (bis es einklickt).

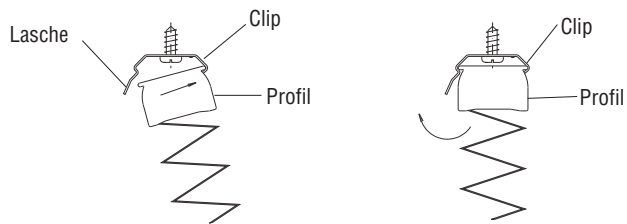

Demontage:

Drücken Sie die Lasche des Clips hoch, um das Profil aus dem Clip entnehmen zu können.

Montagepositionen

Bei Decken-/Wandmontage beachten, dass die Pakethöhe nicht mit dem gekippten oder geöffneten Fensterflügeln kollidiert.

Clip-Montage

Deckenmontage

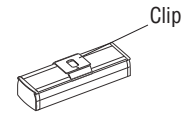

Wandmontage mit Befestigungswinkel und Clip

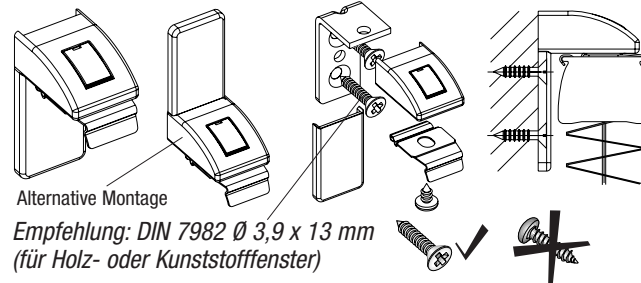

Rahmenmontage mit Glasleistenwinkel und Clip

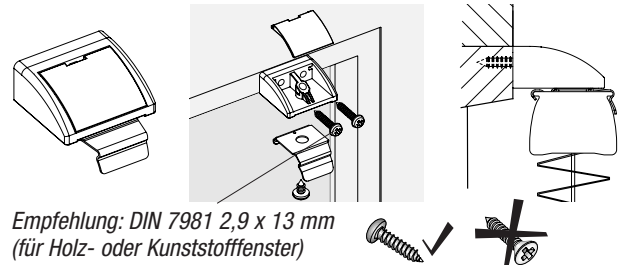

Klemmträgerbefestigung

Klemmträger am Fensterflügel befestigen. Clip mit Schraube am Gleitstück befestigen und in den Klemmträger schieben. Endkappe auf den Klemmträger klicken. Plisseeprofil wie in Clip-Montage beschrieben in den Clip einsetzen.

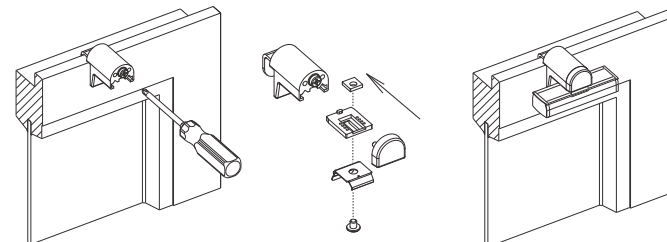

Spannschuh-Montage

Spannschuhbefestigung

Plissee herunterlassen und Position der Spannschuhbefestigung markieren (immer Außenkante vom Plissee). Halteplättchen, Befestigungswinkel, Glasleistenwinkel oder Klemmträger anschrauben. Den Spannschuh aufschieben.

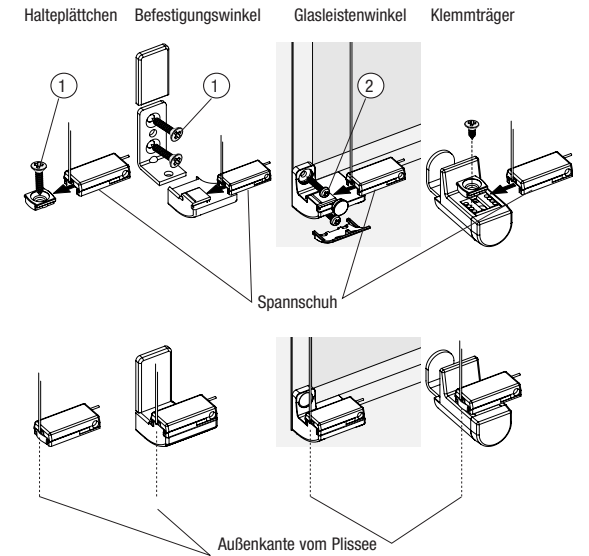
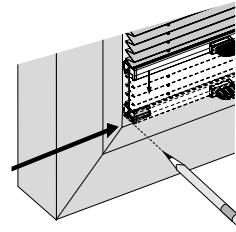

Dachflächenfenster mit Seitenprofil montieren

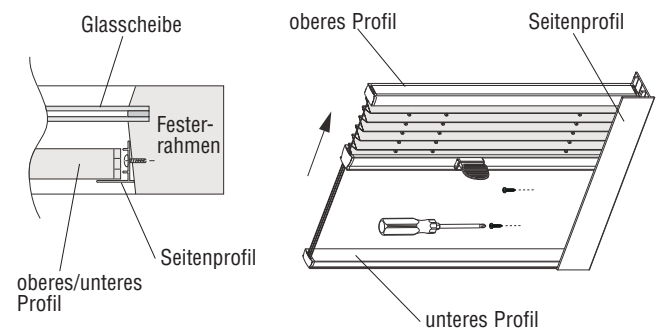

Seitenprofil am oberen und unteren Plisseeprofil anlegen, markieren und befestigen.

Seitenprofil parallel zum Plissee montieren.

Hinweis: Typ DB10/DB20 (mit Spannfüßen) zum Anlegen und Markieren des Profils den Behang schließen.